

1.1 Nyatakan enam peranan pengurusan sumber manusia dalam sesebuah perniagaan.

Keperluan pekerja, merekrut , kontrak pekerjaan dan deskripsi tugas

Huraikan empat peranan pengurusan sumber manusia dalam sesebuah perniagaan.

Keperluan pekerja, merekrut, kontrak pekerjaan dan deskripsi tugas

- Teknik dan proses pemilihan
- calon yang layak

-
-

-
-

-
-

1.4 Nyatakan enam aspek pengelolaan sumber manusia dalam pembangunan perniagaan yang mampan.

1.5 Nyatakan kemahiran keboleherjaan yang perlu dimiliki pekerja

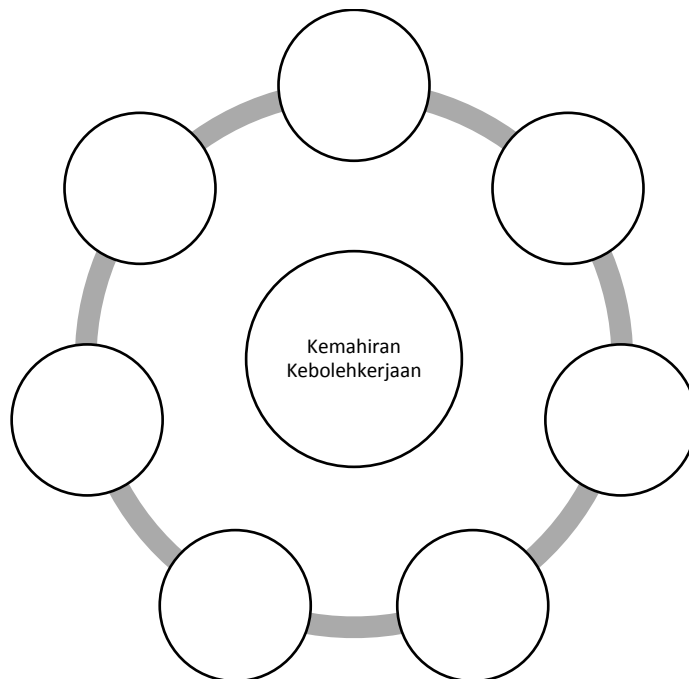

Menilai hubungkait antara kemahiran kebolehkerjaan yang perlu dimiliki pekerja dengan kejayaan sesebuah perniagaan.

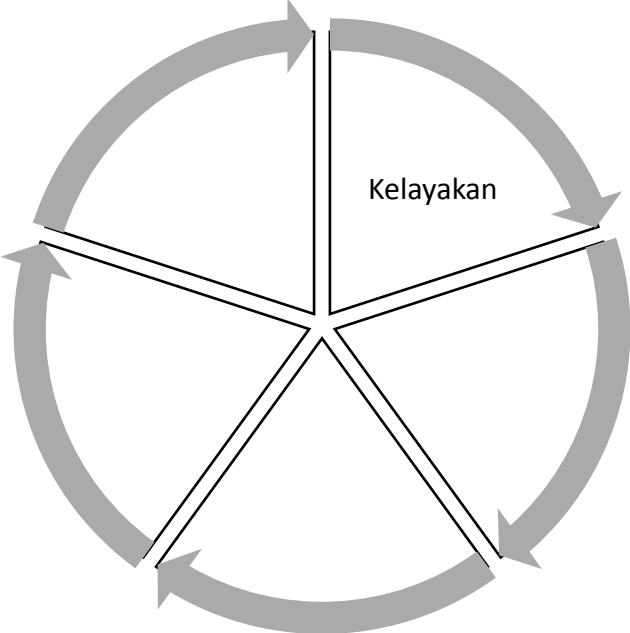

1.6 Cipta satu struktur organisasi dalam sebuah perniagaan.

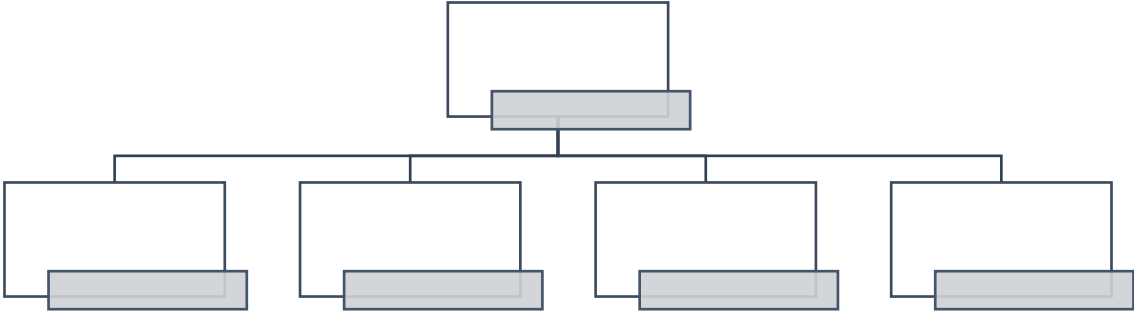

1.7 Mencadangkan idea baharu bagi satu sistem penggajian berpandukan struktur organisasi yang dibina.

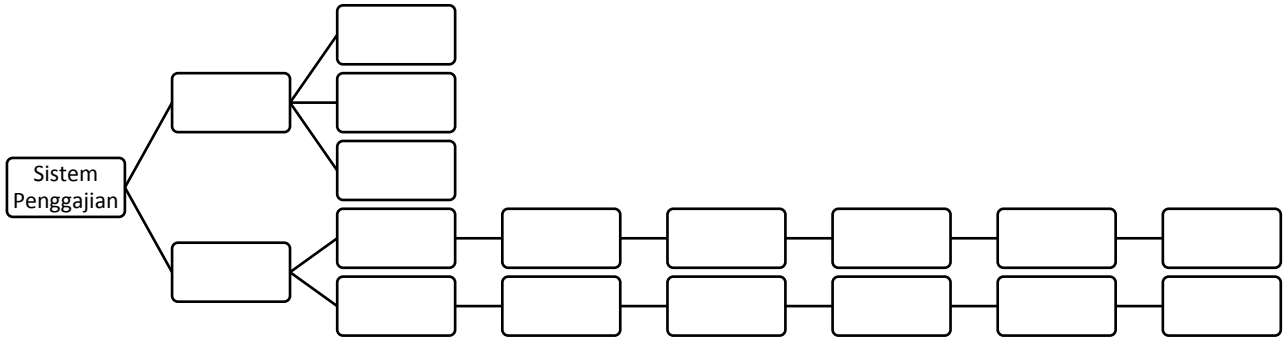

Nyatakan Faktor Penentu-penentu Sistem Penggajian

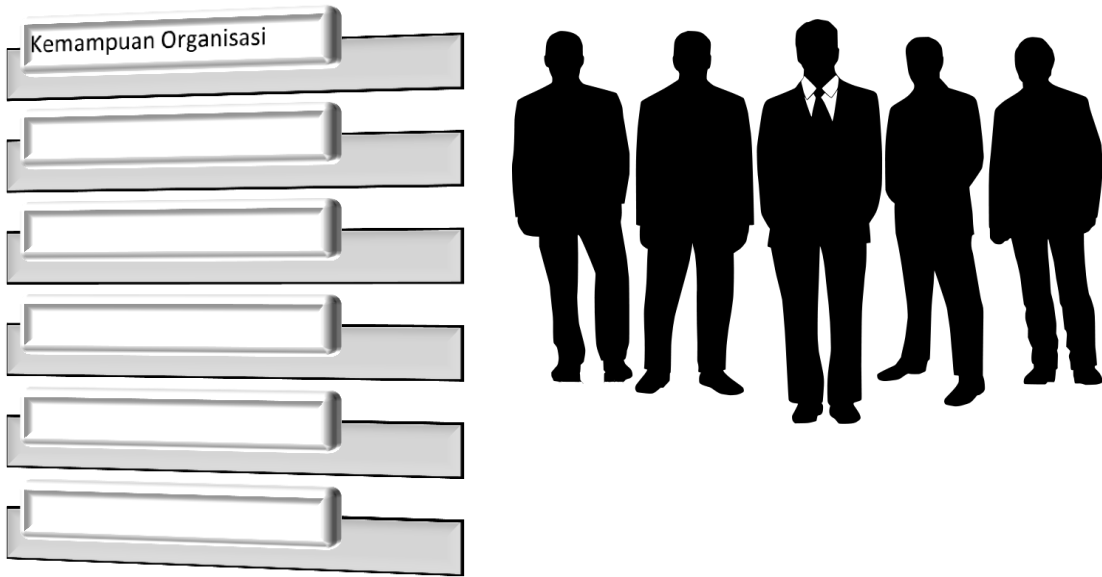

2.1 Menjelaskan tujuan mengurus sumber fizikal yang diperlukan dalam operasi sesuatu perniagaan.

Bangunan dan Kemudahan	

2.2 Menghuraikan prosedur mengurus sumber fizikal yang diperlukan dalam operasi sesuatu perniagaan.

Perlindungan Insurans dan keselamatan
<ul style="list-style-type: none">•••

Penyelenggaraan dan baik pulih secara terancang
<ul style="list-style-type: none">••

2.3 Menjelaskan tujuan mengurus sumber teknologi yang diperlukan dalam operasi sesuatu perniagaan

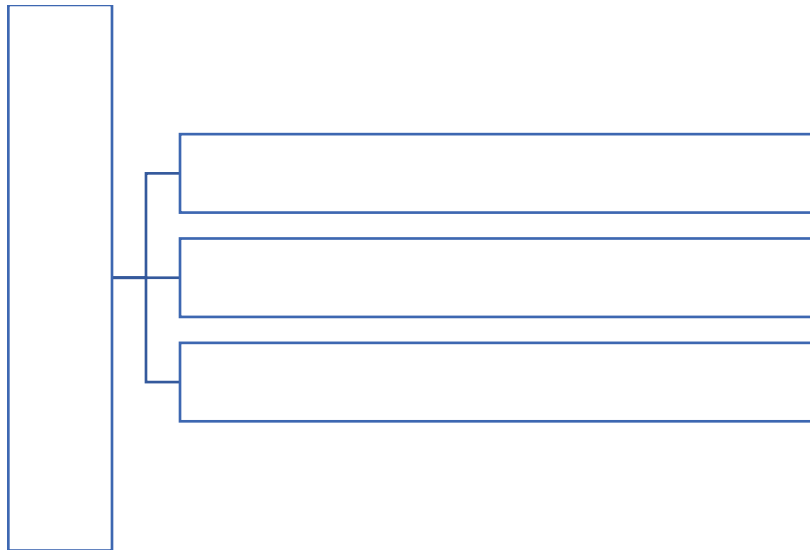

2.4 Menghuraikan prosedur mengurus sumber teknologi yang diperlukan dalam operasi sesuatu perniagaan

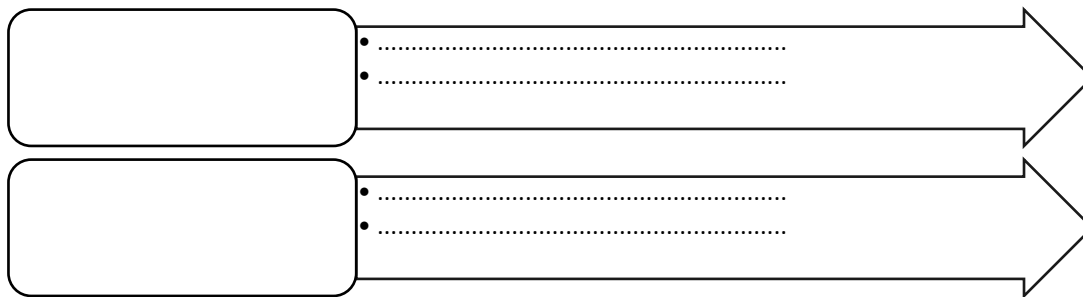

2.5 Mengaplikasikan pengetahuan pengurusan sumber fizikal dan sumber teknologi dalam satu perniagaan yang mampan.

Bangunan dan Kemudahan	
Peralatan TMK	
Kilang Mesin	
Produk Siap	
Stok	
Harta Intelek	
Kemahiran dan pengalaman	

2.6 Membandingkan kesan pengurusan sumber fizikal dan teknologi dalam mempertingkatkan kecekapan sesebuah organisasi perniagaan.

<p style="text-align: center;">Jenis Perniagaan</p> 	<p style="text-align: center;">Syarikat Biskut</p> <div style="border: 1px solid black; height: 15px; margin-bottom: 5px;"></div> <div style="border: 1px solid black; height: 15px; margin-bottom: 5px;"></div> <div style="border: 1px solid black; height: 15px; margin-bottom: 5px;"></div> <div style="border: 1px solid black; height: 15px; margin-bottom: 5px;"></div> <div style="border: 1px solid black; height: 15px; margin-bottom: 5px;"></div> <div style="border: 1px solid black; height: 15px; margin-bottom: 5px;"></div> <div style="border: 1px solid black; height: 15px; margin-bottom: 5px;"></div> <div style="border: 1px solid black; height: 15px; margin-bottom: 5px;"></div>	<p style="text-align: center;">Bengkel Motor</p> <div style="border: 1px solid black; height: 15px; margin-bottom: 5px;"></div> <div style="border: 1px solid black; height: 15px; margin-bottom: 5px;"></div> <div style="border: 1px solid black; height: 15px; margin-bottom: 5px;"></div> <div style="border: 1px solid black; height: 15px; margin-bottom: 5px;"></div> <div style="border: 1px solid black; height: 15px; margin-bottom: 5px;"></div> <div style="border: 1px solid black; height: 15px; margin-bottom: 5px;"></div> <div style="border: 1px solid black; height: 15px; margin-bottom: 5px;"></div> <div style="border: 1px solid black; height: 15px; margin-bottom: 5px;"></div>
---	--	--

Jenis Perniagaan

Syarikat Biskut

Bengkel Motor

2.7 Membuat rumusan perkaitan di antara pengurusan sumber fizikal dan teknologi dalam mempertingkatkan kecekapan sesebuah organisasi perniagaan.

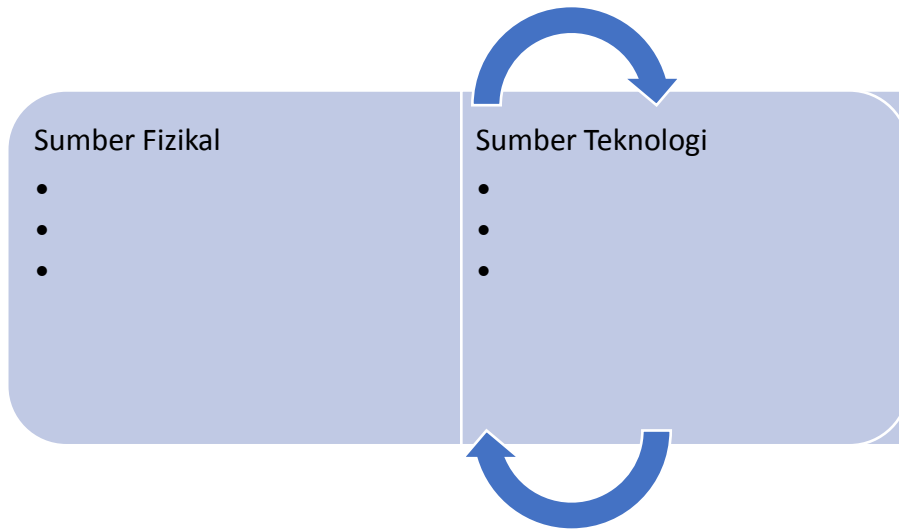

3.1 Mengenal pasti sumber pembiayaan untuk sesebuah perniagaan.

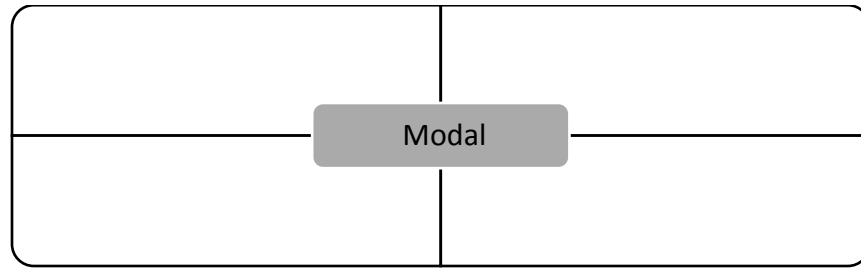

3.2 Nyatakan jenis pembiayaan dalaman dan luaran yang sesuai untuk sesebuah perniagaan.

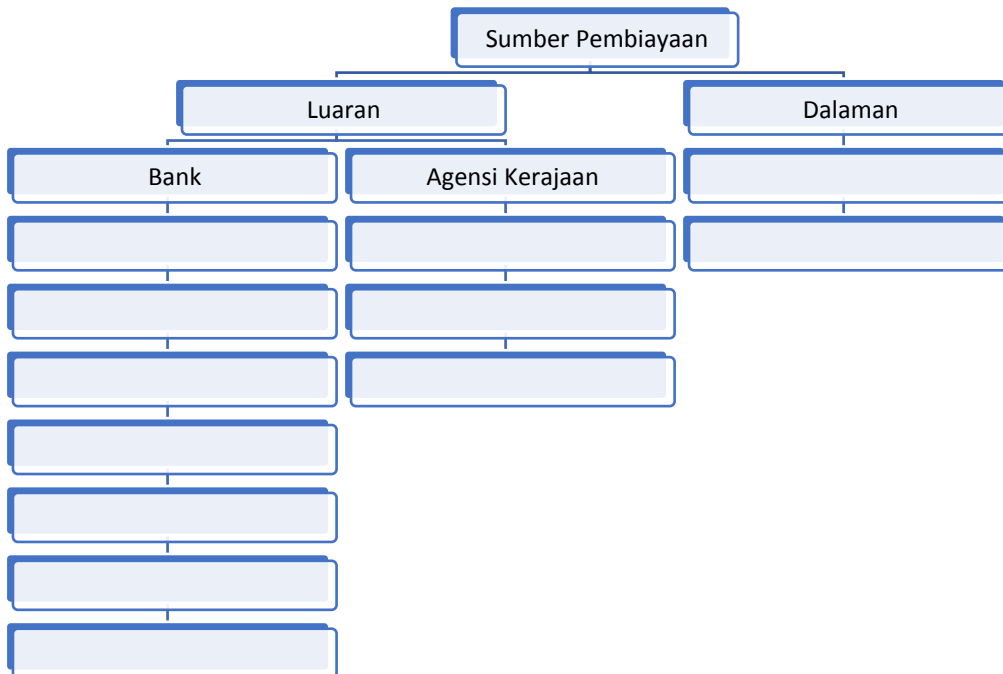

Huraikan jenis pembiayaan dalaman dan luaran yang sesuai untuk sesebuah perniagaan.

Simpanan peribadi	

Modal Permulaan	

Bantuan modal	

3.3 Cadangkan jenis sumber pembiayaan yang sesuai bagi sesebuah perniagaan. Berikan alasan.

Azly baru tamat SPM bercadang menjalankan perniagaan menjual minuman. Anggaran modal yang diperlukan untuk membeli peralatan dan bahan mentah RM2,000.

- Justifikasi
- _____
- _____
- _____
- _____
- _____

Cik Azizah telah menjalankan perniagaan KIMIRA Gift selama 15 tahun. di Kajang. Dia ingin membuka cawangan baru di Bandar Tun Hussein. Anggaran kos membuka cawangan baru RM80,000. Simpanan beliau ada RM30,000. Beliau perlukan sebanyak RM50,000.

- Justifikasi
- _____
- _____
- _____
- _____
- _____

3.4 Membandingkan kekuatan dan kelemahan jenis pembiayaan untuk sesebuah perniagaan.

Sumber Pembiayaan Dalaman

Kekuatan
•
•
•

Kelemahan
•
•
•

Sumber Pembiayaan Luaran – Bank dan Institusi Kewangan

Kekuatan
•
•
•

Kelemahan
•
•
•

Sumber Pembiayaan Luaran – Agensi Kerajaan

Kekuatan
•
•
•

Kelemahan
•
•
•

3.5 Menghuraikan prosedur mendapatkan sumber pembiayaan untuk sesebuah perniagaan (Agro Bank).

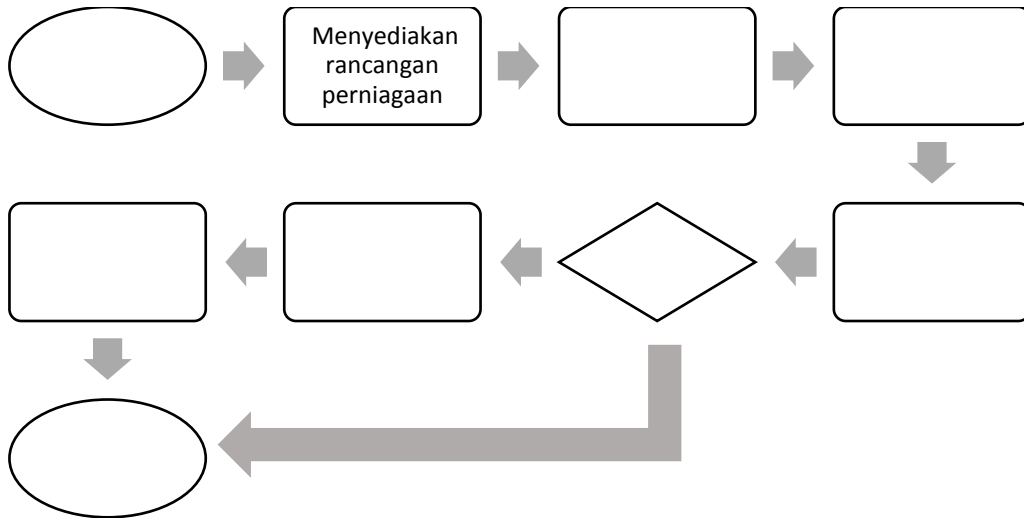

3.6 Membuat justifikasi jenis pembiayaan yang sesuai digunakan untuk memulakan sesebuah perniagaan. Namakan sumber pembiayaan dan berikan justifikasi

Puan Normah pengusaha karipap memerlukan modal tambahan RM20 000 bagi tanggungan sewa dan membeli peralatan membuat pelbagai jenis karipap

- Justifikasi
- _____
- _____
- _____
- _____
- _____
- _____

Hamzah dan Alias memulakan perniagaan makanan sejuk beku dan menyewa rumah kedai dan memerlukan RM200 000

- Justifikasi
- _____
- _____
- _____
- _____
- _____
- _____

Cik Amirah bercadang menjalankan perniagaan dalam talian memerlukan modal RM4000 bagi membeli sebuah komputer riba, selendang dan langganan internet

- Justifikasi

- _____

- _____
