

1.1 Nyatakan enam peranan pengurusan sumber manusia dalam sesebuah perniagaan.

Keperluan pekerja, merekrut , kontrak pekerjaan dan deskripsi tugas

Huraikan empat peranan pengurusan sumber manusia dalam sesebuah perniagaan.

Keperluan pekerja, merekrut, kontrak pekerjaan dan deskripsi tugas

- Teknik dan proses pemilihan
- calon yang layak

- 
- 

- 
- 

- 
-

1.4 Nyatakan enam aspek pengelolaan sumber manusia dalam pembangunan perniagaan yang mampan.

1.5 Nyatakan kemahiran keboleherjaan yang perlu dimiliki pekerja

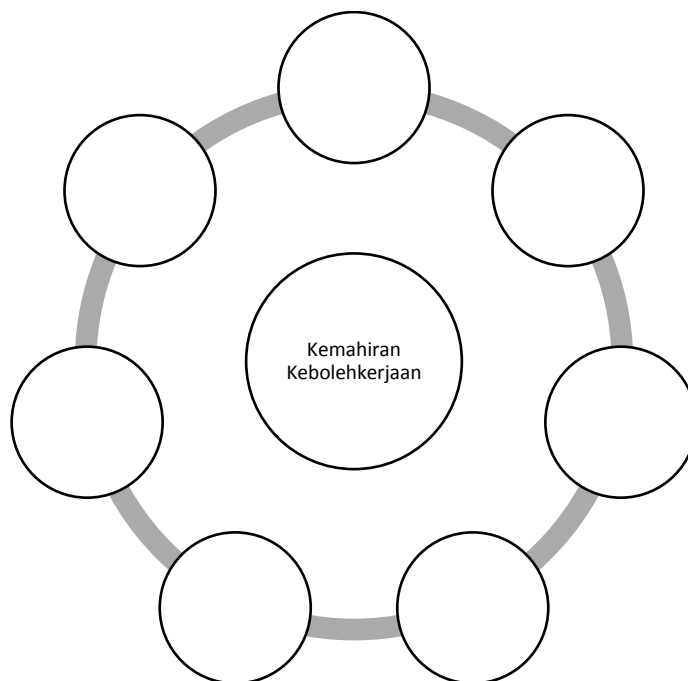

Menilai hubungkait antara kemahiran kebolehtkerjaan yang perlu dimiliki pekerja dengan kejayaan sesebuah perniagaan.

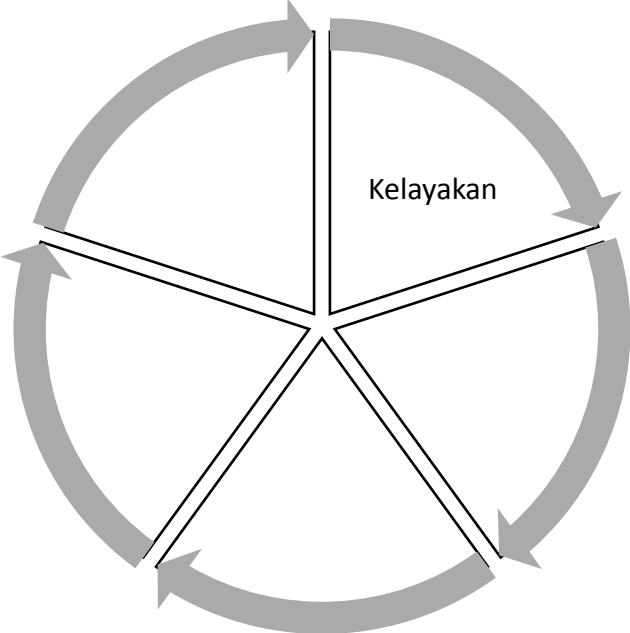

1.6 Cipta satu struktur organisasi dalam sebuah perniagaan.

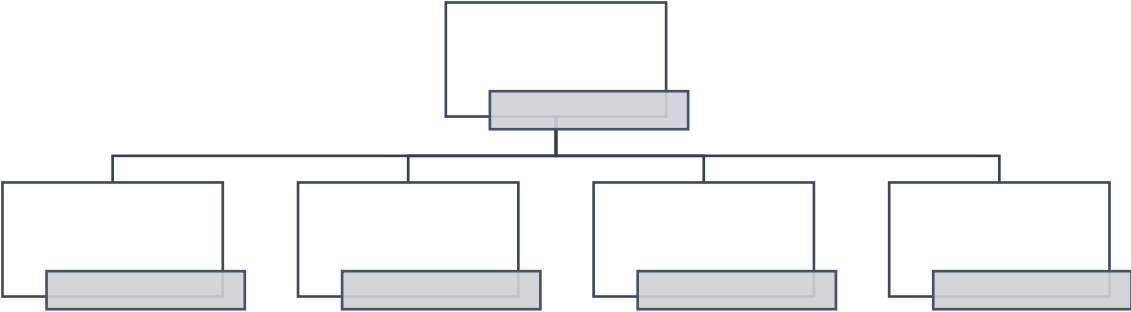

1.7 Mencadangkan idea baharu bagi satu sistem penggajian berpandukan struktur organisasi yang dibina.

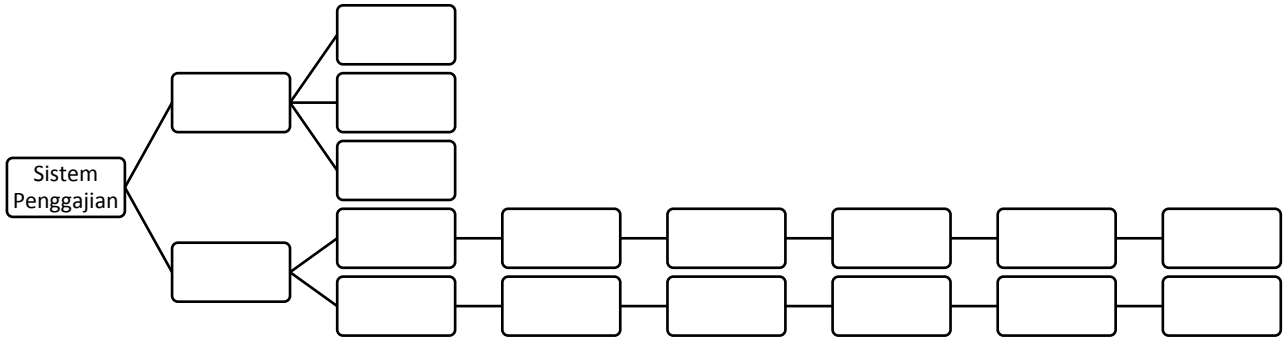

Nyatakan Faktor Penentu-penentu Sistem Penggajian

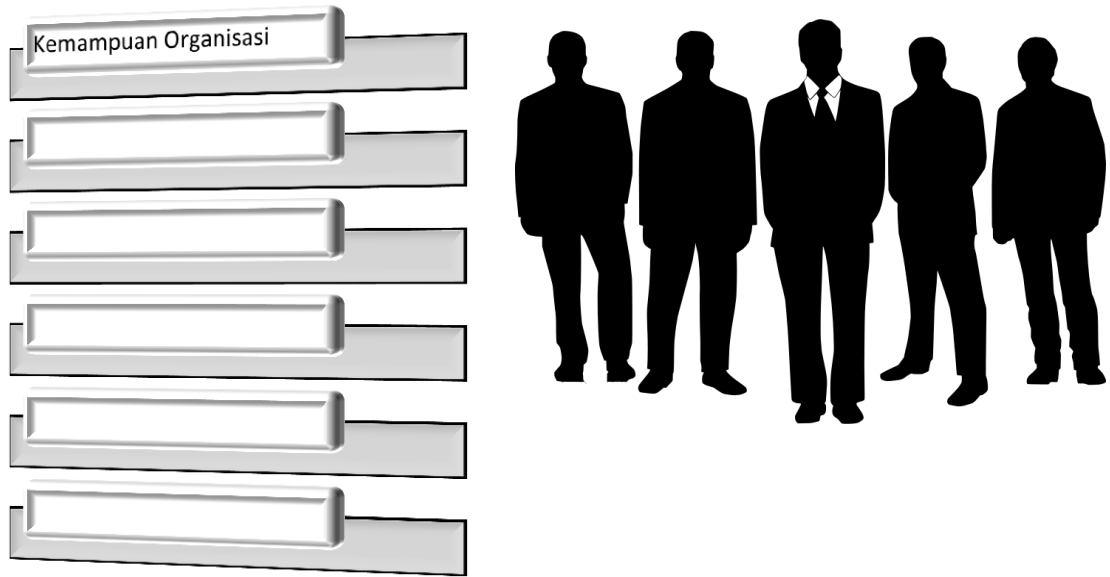

2.1 Menjelaskan tujuan mengurus sumber fizikal yang diperlukan dalam operasi sesuatu perniagaan.

Bangunan dan Kemudahan	

2.2 Menghuraikan prosedur mengurus sumber fizikal yang diperlukan dalam operasi sesuatu perniagaan.

Perlindungan Insurans dan keselamatan
<ul style="list-style-type: none"><li>• .....</li><li>• .....</li><li>• .....</li></ul>

Penyelenggaraan dan baik pulih secara terancang
<ul style="list-style-type: none"><li>• .....</li><li>• .....</li></ul>

2.3 Menjelaskan tujuan mengurus sumber teknologi yang diperlukan dalam operasi sesuatu perniagaan

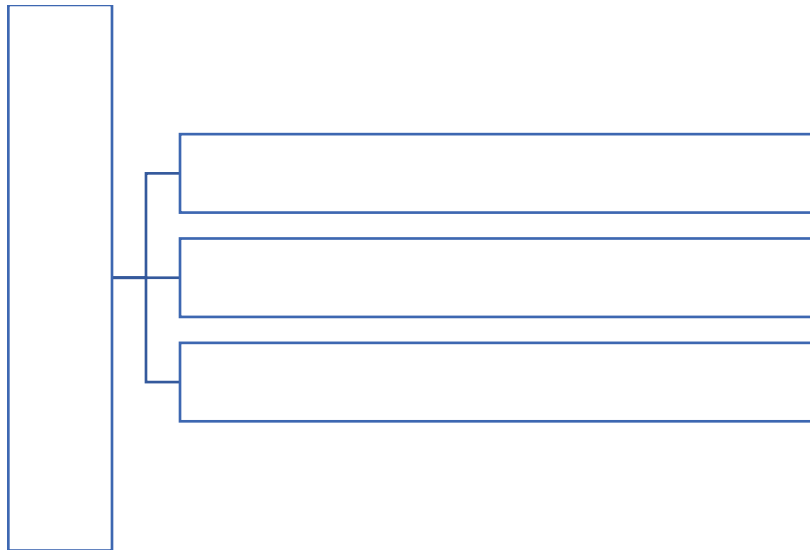

2.4 Menghuraikan prosedur mengurus sumber teknologi yang diperlukan dalam operasi sesuatu perniagaan

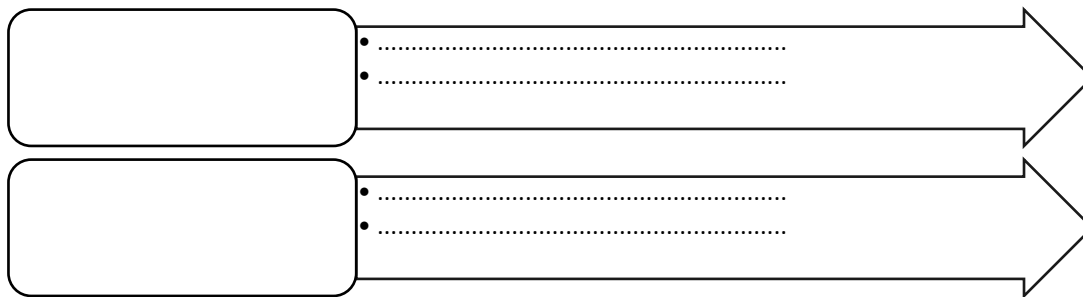

2.6 Membandingkan kesan pengurusan sumber fizikal dan teknologi dalam mempertingkatkan kecekapan sesebuah organisasi perniagaan.

Jenis Perniagaan



Sumber Fizikal

Syarikat Biskut

KILANG
PREMIS PERNIAGAAN
MESIN PENGADUN
KETUHAR
BAHAN MENTAH
PRODUK SIAP(BISKUT)

Bengkel Motor

BENKEL
ALAT MENUKAR TAYAR
ALATAN BAIKI MOTOR
STOK TAYAR
PAM ANGIN
PERKAKAS

Jenis Perniagaan



Sumber Teknologi

Syarikat Biskut

MENCIPTA RESEPI BISKUT
KEMAHIRAN MENGENDALI MESIN DAN ALATAN BERTEKNOLOGI TINGGI
PERLINDUNGAN HARTA INTELIK/ RESEPI BISKUT

Bengkel Motor

KEMAHIRAN MEMBAIKI, MENGECAT DAN MENGETUK DI PERLUKAN BAGI MEMBAIK PULIH DAN TINGKATKAN KEUPAYAAN MOTOR
---

2.7 Membuat rumusan perkaitan di antara pengurusan sumber fizikal dan teknologi dalam mempertingkatkan kecekapan sesebuah organisasi perniagaan.

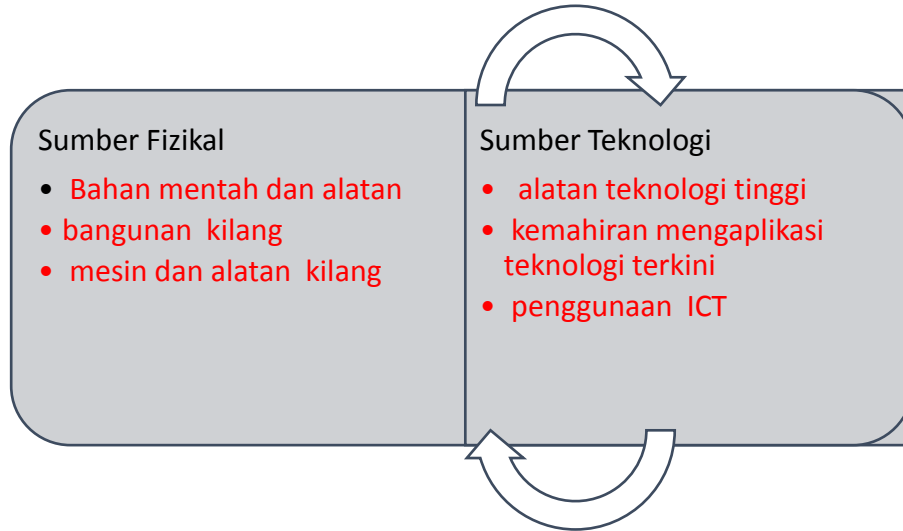

3.1 Mengenal pasti sumber pembiayaan untuk sesebuah perniagaan.

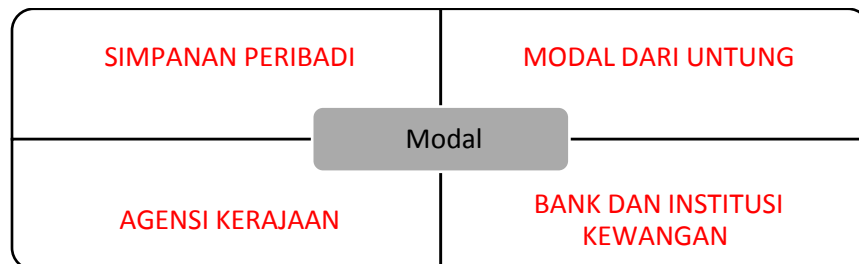



3.2 Nyatakan jenis pembiayaan dalaman dan luaran yang sesuai untuk sesebuah perniagaan.

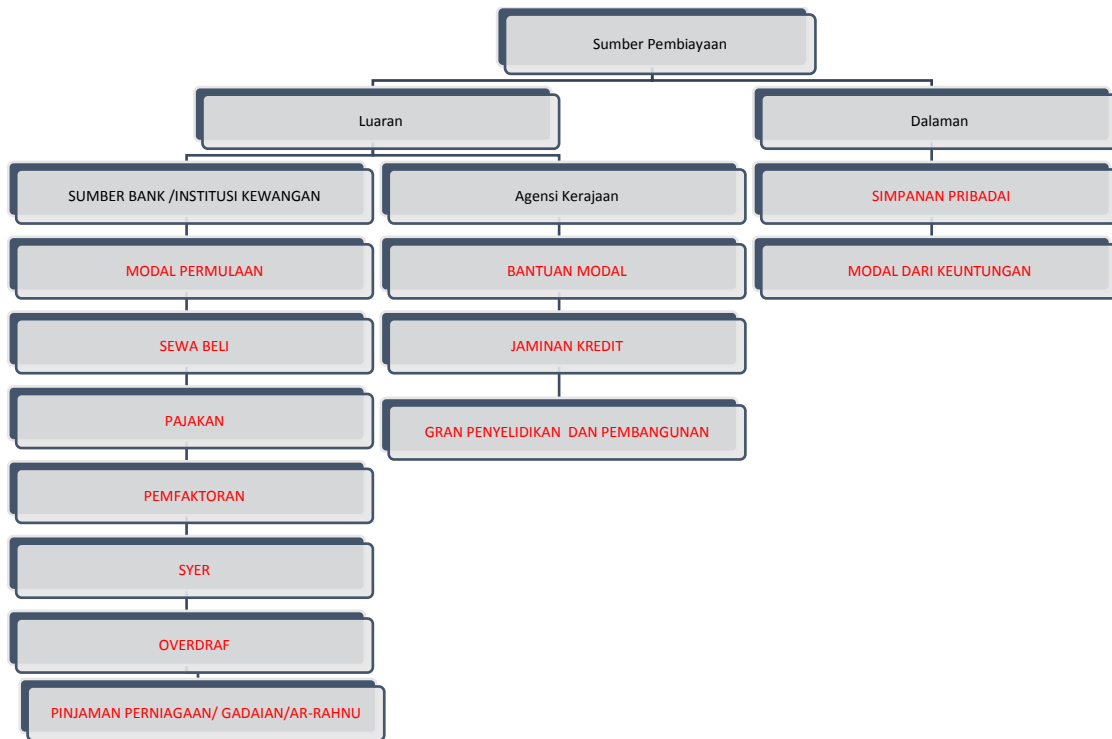

Huraikan jenis pembiayaan dalaman dan luaran yang sesuai untuk sesebuah perniagaan.

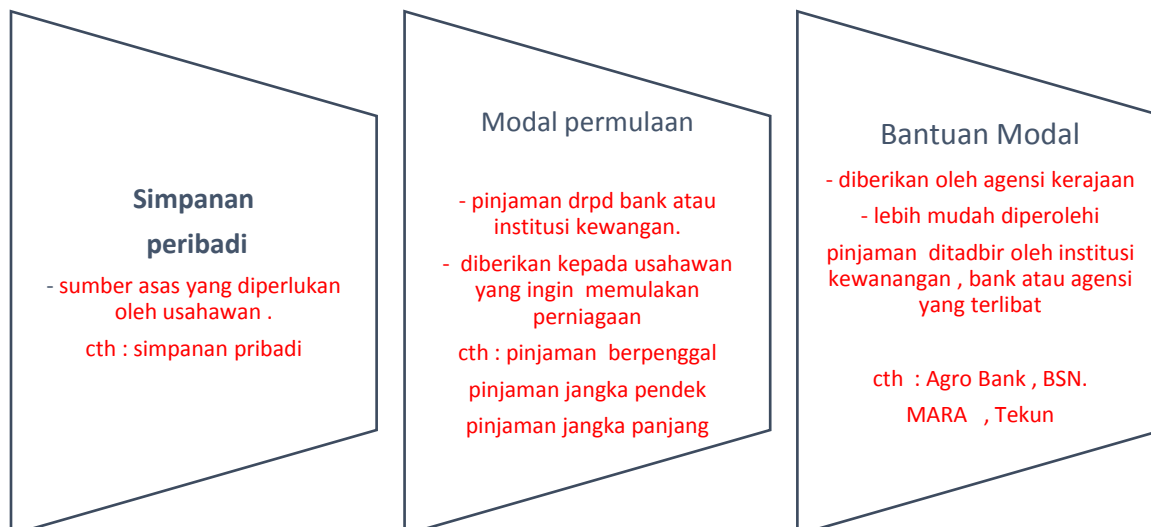

3.3 Cadangkan jenis sumber pembiayaan yang sesuai bagi sesebuah perniagaan. Berikan alasan.

<p>Azly baru tamat SPM bercadang menjalankan perniagaan menjual minuman. Anggaran modal yang diperlukan untuk membeli peralatan dan bahan mentah RM2,000.</p> <ul style="list-style-type: none"> <li>• Justifikasi</li> <li>• Modal permulaan rendah - hanya 2000</li> <li>• pinjaman dari agensi kerajaan - Tekun</li> <li>• jumlah pinjaman kecil</li> <li>• tidak perlukan penjamin</li> <li>• tidak perlukan cagaran</li> <li>• tiada faedah pinjaman</li> </ul>	<p>Cik Azizah telah menjalankan perniagaan KIMIRA Gift selama 15 tahun. di Kajang. Dia ingin membuka cawangan baru di Bandar Tun Hussein. Anggaran kos membuka cawangan baru RM80,000. Simpanan beliau ada RM30,000. Beliau perlukan sebanyak RM50,000.</p> <ul style="list-style-type: none"> <li>• Justifikasi</li> <li>• perniagaan telah berjalan- perlkan modal untuk kembangkan perniagaan</li> <li>• pinjaman di perlukan - 50,000</li> <li>• pinjaman dari agensi kerajaan</li> <li>• jumlah pinjaman tidak terlalu besar</li> <li>• tidak perlukan penjamin atau cagaran</li> <li>• tiada faedah pinjaman</li> </ul>
--	---

3.4 Membandingkan kekuatan dan kelemahan jenis pembiayaan untuk sesebuah perniagaan.

Sumber Pembiayaan Dalaman

Kekuatan	Kelemahan
<ul style="list-style-type: none"> <li>• cepat dan ringkas</li> <li>• tidak melibatkan kos seperti faedah atas pinjaman</li> </ul>	<ul style="list-style-type: none"> <li>• modal terhad</li> <li>• sukar menambah modal dalam masa singkat</li> </ul>

Sumber Pembiayaan Luaran – Bank dan Institusi Kewangan

Kekuatan
<ul style="list-style-type: none"> <li>• tempoh bayaran balik pinjaman dan ansuran bulanan boleh mengikut kemampuan peminjam</li> <li>• jumlah pinjaman boleh disesuaikan dengan keperluan semasa</li> </ul>

Kelemahan
<ul style="list-style-type: none"> <li>• memerlukan penjamin</li> <li>• perlukan cagaran dalam bentuk harta atau aset tetap</li> <li>• tertakluk kepada syarat pinjaman</li> <li>• dikenakan faedah yang tinggi</li> </ul>

### Sumber Pembiayaan Luaran – Agensi Kerajaan

Kekuatan
<ul style="list-style-type: none"> <li>• memberi pinjaman kepada peniaga yang tidak mempunyai cagaran</li> <li>• jumlah pinjaman boleh disesuaikan dengan keperluan semasa</li> <li>• tidak dikenakan faedah</li> </ul>

Kelemahan
<ul style="list-style-type: none"> <li>• Persaingan yang sengit</li> <li>• jumlah pinjaman yang terhad menyebabkan syarikat terpaksa membuat pinjaman berulang kali</li> <li>• tertakluk kepada terma dan syarat</li> </ul>

### 3.5 Menghuraikan prosedur mendapatkan sumber pembiayaan untuk sesebuah perniagaan (Agro Bank).

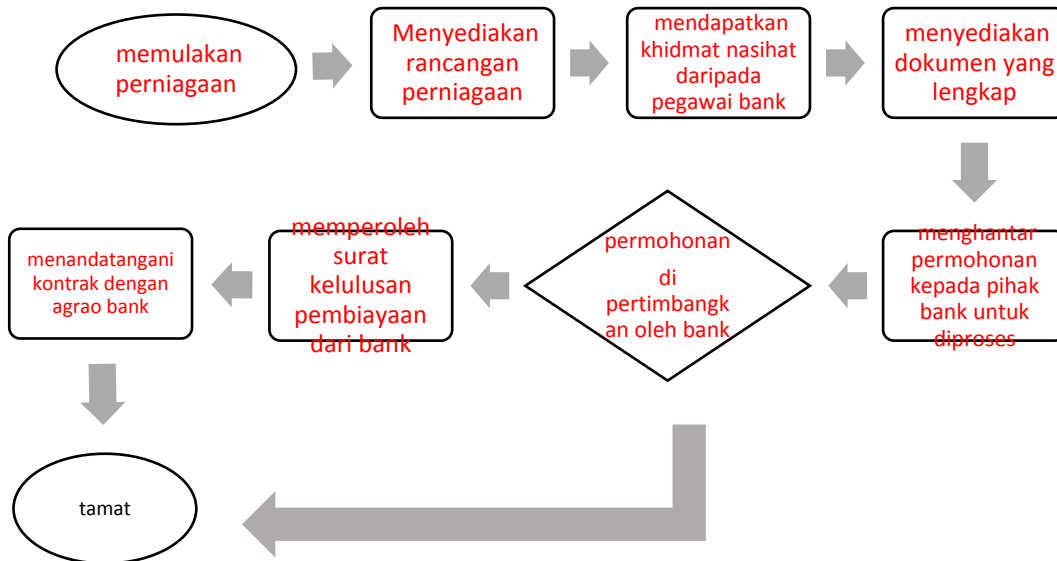

3.6 Membuat justifikasi jenis pembiayaan yang sesuai digunakan untuk memulakan sesebuah perniagaan. Namakan sumber pembiayaan dan berikan justifikasi

Puan Normah pengusaha kripap memerlukan modal tambahan RM20 000 bagi tanggungan sewa dan membeli peralatan membuat pelbagai jenis kripap

- Justifikasi
- sumber pembiayaan -
- agensi Kerajaan : Mara atau Tekun
- kerana : tidak perlukan cagaran dan tidak dikenakan faedah

Hamzah dan Alias memulakan perniagaan makanan sejuk beku dan menyewa rumah kedai dan memerlukan RM200 000

- Justifikasi
- sumber pembiayaan :
- Bank- pinjaman modal permulaan
- kerana : tempoh bayaran balik pinjaman dan ansuran bulanan boleh mengikut kemampuan peminjam
- - jumlah pinjaman boleh disesuaikan

Cik Amirah bercadang menjalankan perniagaan dalam talian memerlukan modal RM4000 bagi membeli sebuah komputer riba, selendang dan langganan internet

- Justifikasi
- Sumber pembiayaan : Agensi Kerajaan - MARA
- sesuai untuk peniaga kecil
- tidak dikenakan faedah
- tiada cagaran